

MGA

PRO AUDIO



AS 212
MANUAL DE INSTRUÇÕES

ESPECIFICAÇÕES TÉCNICAS

RF Carrier Frequency Range.....100 to 950 Mhz
 Impedance.....50 Ω
 Isolation.....20 dB
 Insertion Loss2 dB
 Peso.....0,230Kg
 Dimensões da embalagem.....30x150x100 (mm)
 Peso com embalagem.....0,350Kg

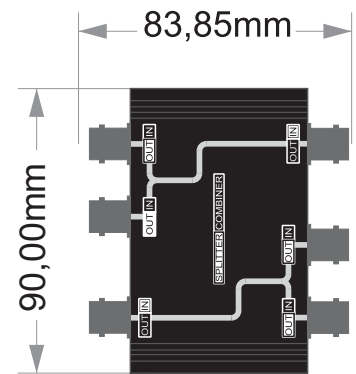

DIVISÃO DOS CANAIS
CONFIGURAÇÃO DOS MODOS SPLTTER E COMBINER

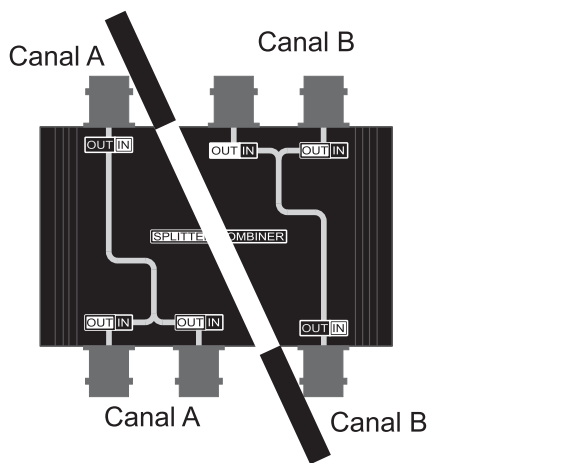

SPLITTER

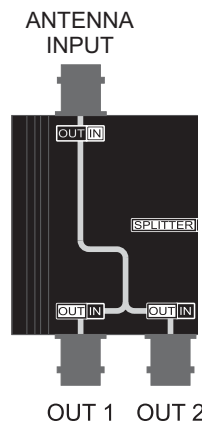

COMBINER



DIAGRAMA DE LIGAÇÃO NO MODO SPLITTER



EXEMPLOS DE LIGAÇÃO MODO SPLITTER

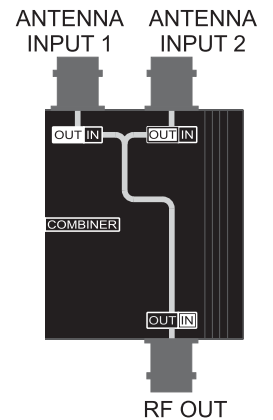
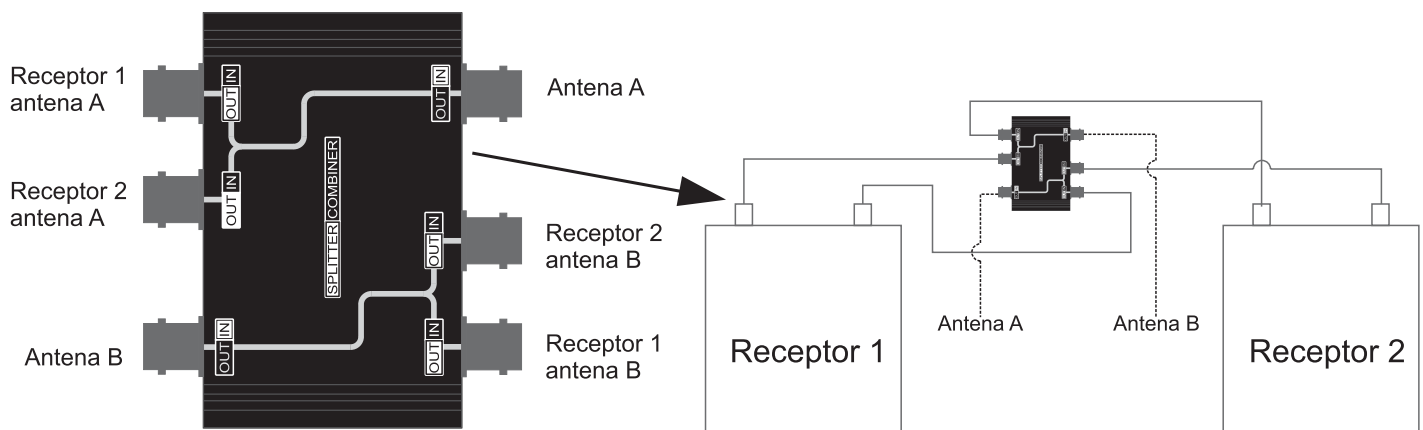
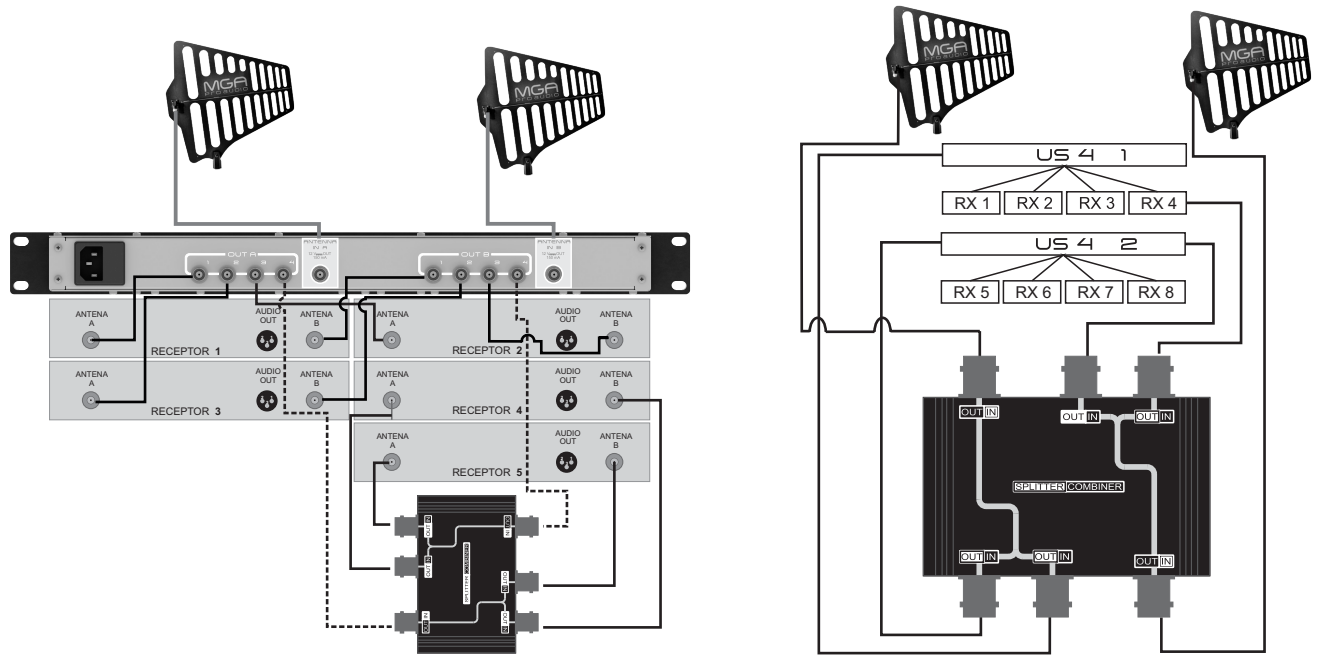

EXEMPLOS DE LIGAÇÃO MODO COMBINER

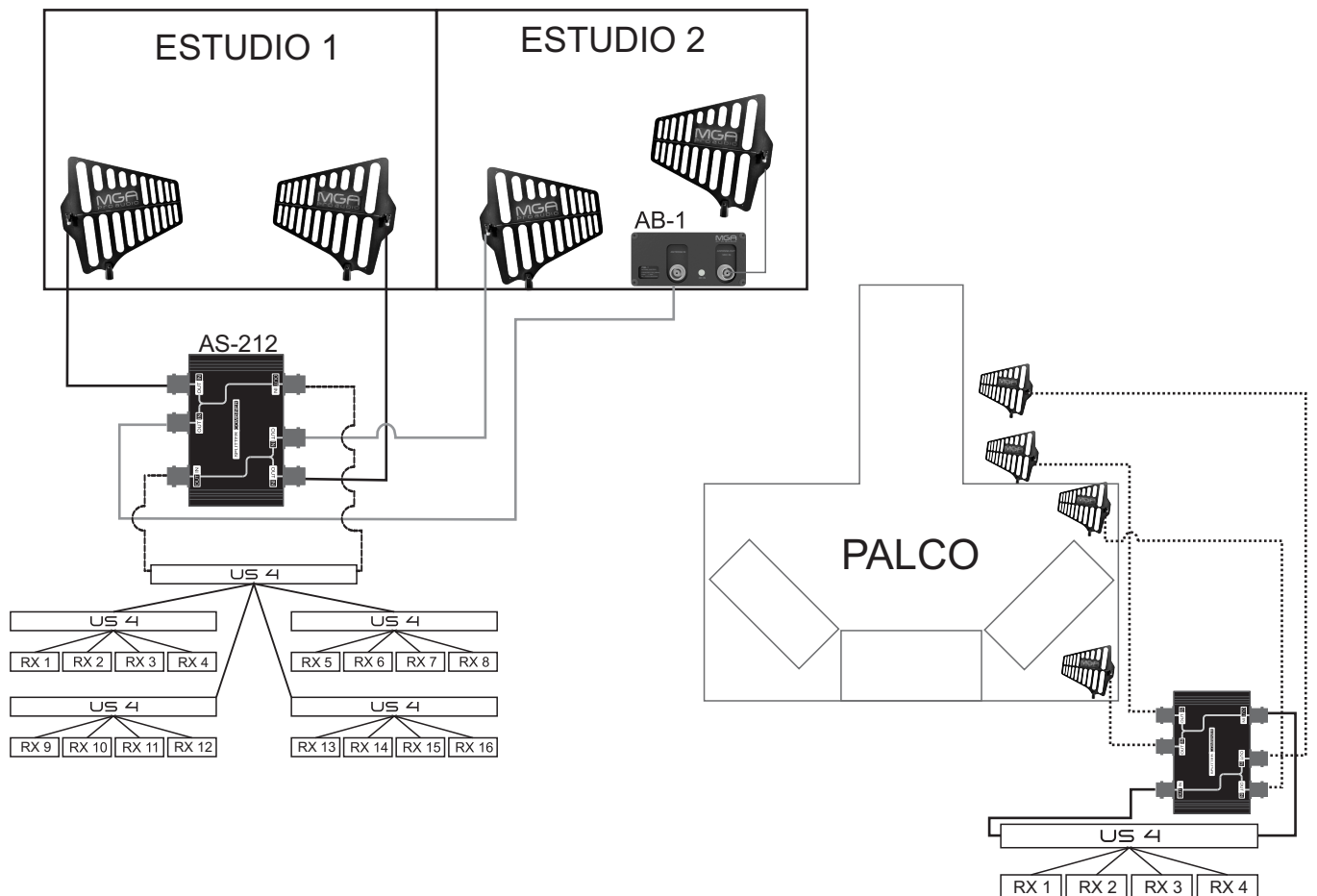

CERTIFICADO DE GARANTIA

Numero de Série.
Numero da Nota Fiscal de Compra.
Data da Nota Fiscal de Compra.
Dados do consumidor.
Razão Social.
Nome do Responsavel
Endereço

A garantia oferecida por este certificado é de 1 ano e somente terá validade se o presente documento for devidamente preenchido.

O presente certificado deve ser apresentado em sua forma original, quando de cada reivindicação de garantia, acompanhado da nota fiscal de compra também em via original. O prazo de garantia do produto inicia-se na data constante da nota fiscal de compra (data de compra).

1. A garantia do produto oferecida por este termo abrange todos os defeitos de material ou de fabricação do aparelho, constatados pela MGA PRO AUDIO, bem como substituição das peças que apresentarem defeito, além da mão-de-obra utilizada no respectivo reparo.
2. A garantia do produto não se aplica :
 - a. Para avarias provocadas no transporte.
 - b. A problemas causados por ligações erradas, uso indevido, desgaste natural, modificações não autorizadas introduzidas no equipamento
 - c. Se houver montagem do equipamento em local sujeito a intempéries (chuvas, ventos).
3. Os consertos em garantia do produto somente serão efetuados por um serviço autorizado devidamente nomeado pela MGA PRO AUDIO

MGA
PRO AUDIO

CNPJ: 20.934.627/0001-27

São Paulo - SP

Produto fabricado no Brasil

suporte@mgaproaudio.com.br

www.mgaproaudio.com.br